

VUE ECLATEE D'ENSEMBLE

Matière :	Date : 12/01/2009	Dessiné par : cfa0
Réf:	Désignation: T40 VUE ECLATEE D'ENSEMBLE	
	Echelle:	Document n° :
Masse:	Volume:	
Validé par :	Rév. 1 :	Rév. 2 :
Rév. 3 :	Rév. 4 :	
Dimensions : mm		Feuille : 1/1

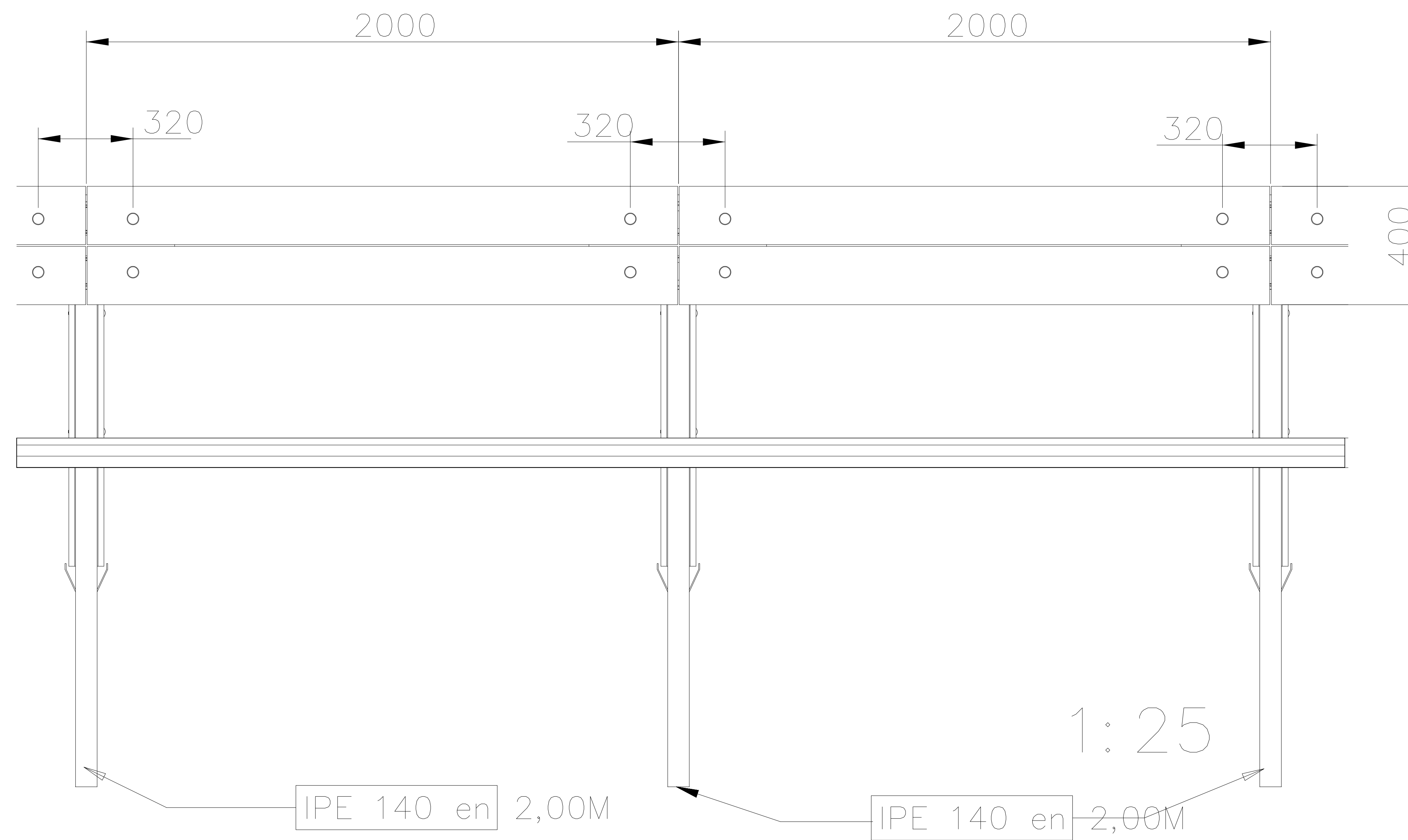

Vue de face

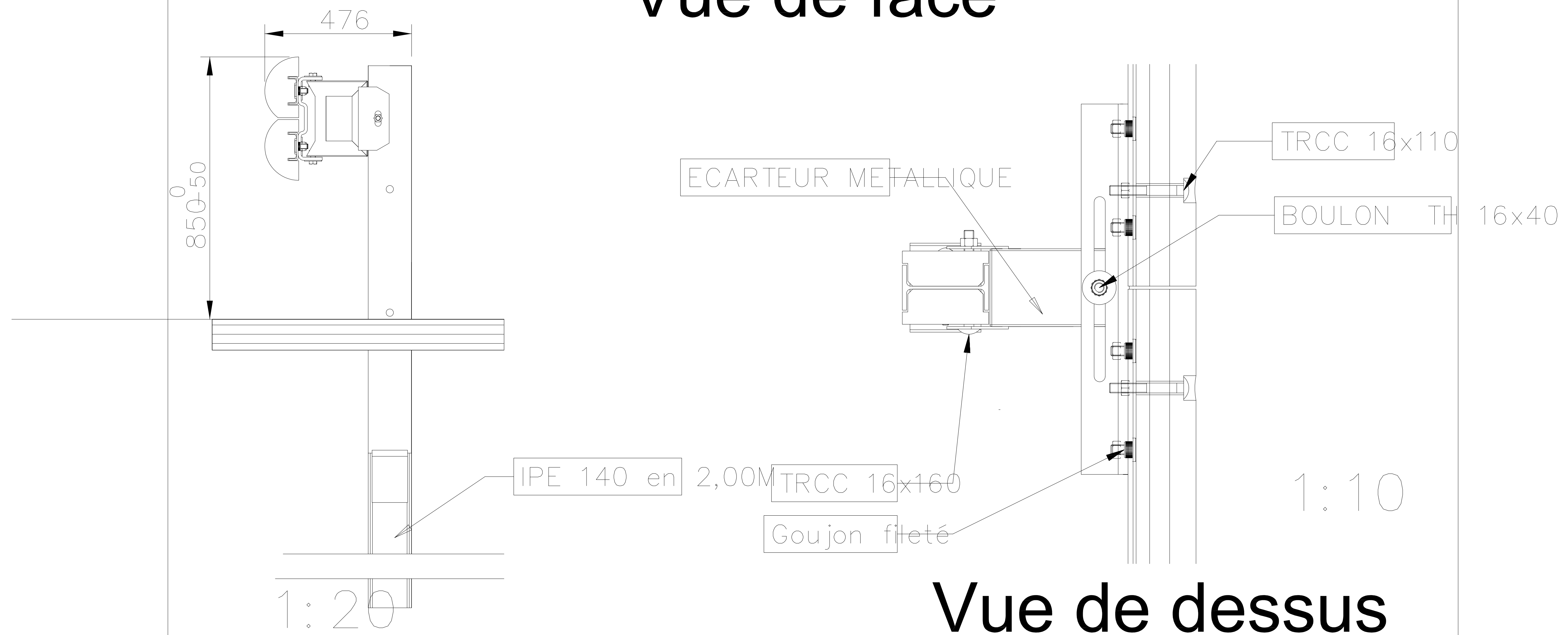

Vue de dessus

Vue de profil

T40

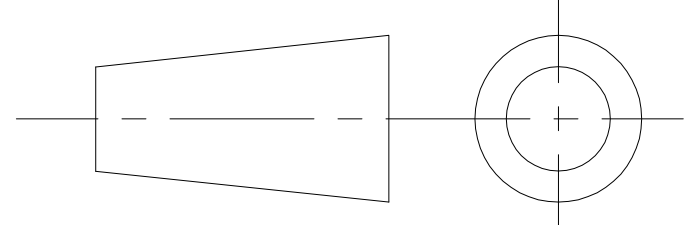
Matière :	Date :	Dessiné par : R.J.
Réf:	Désignation:	
	TERTU	
Masse:	Echelle:	Document n° :
Validé par :	Rév. 1 :	Rév. 2 :
Rév. 3 :	Rév. 4 :	
Dimensions : mm		Feuille : 1

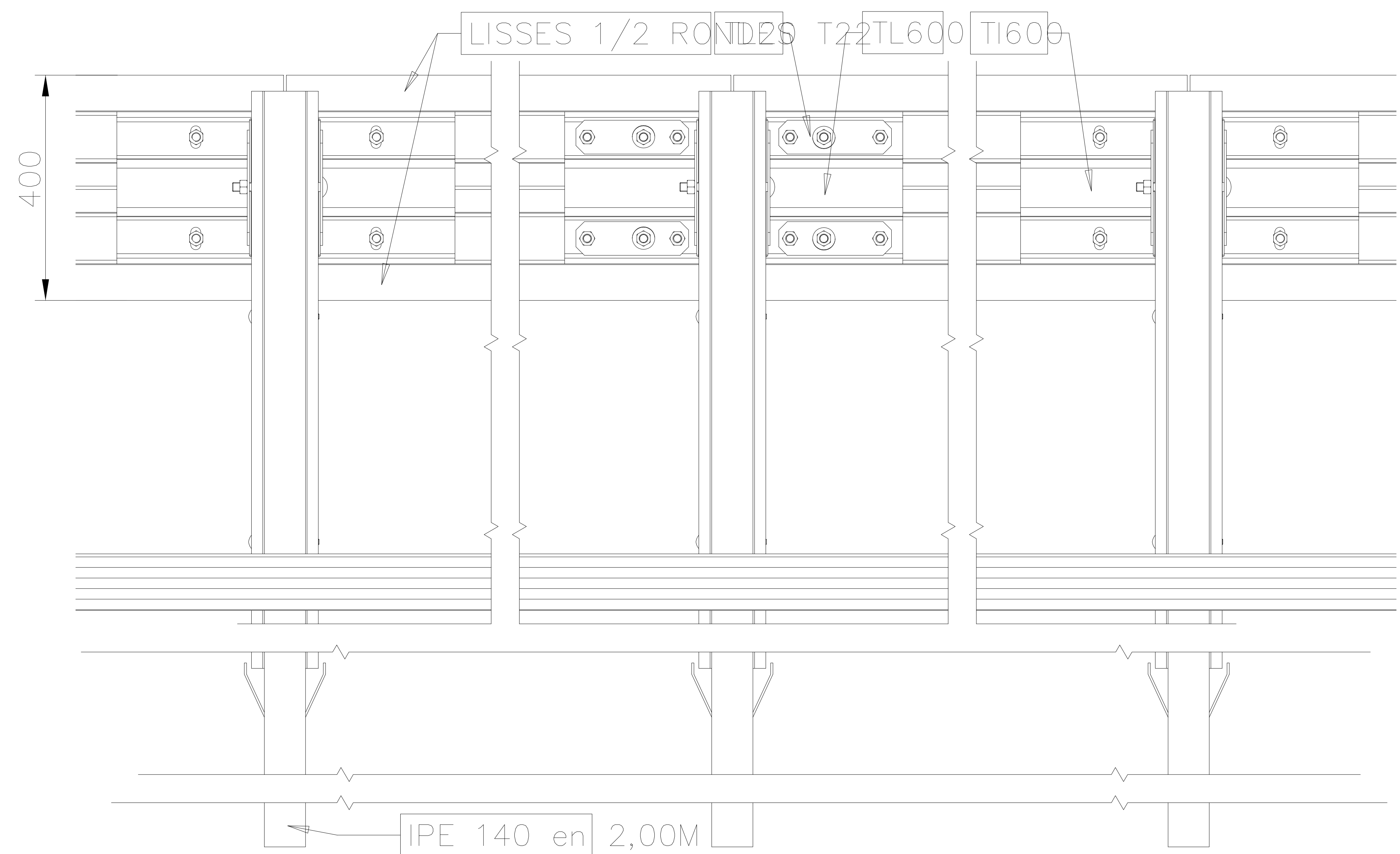

Vue arrière

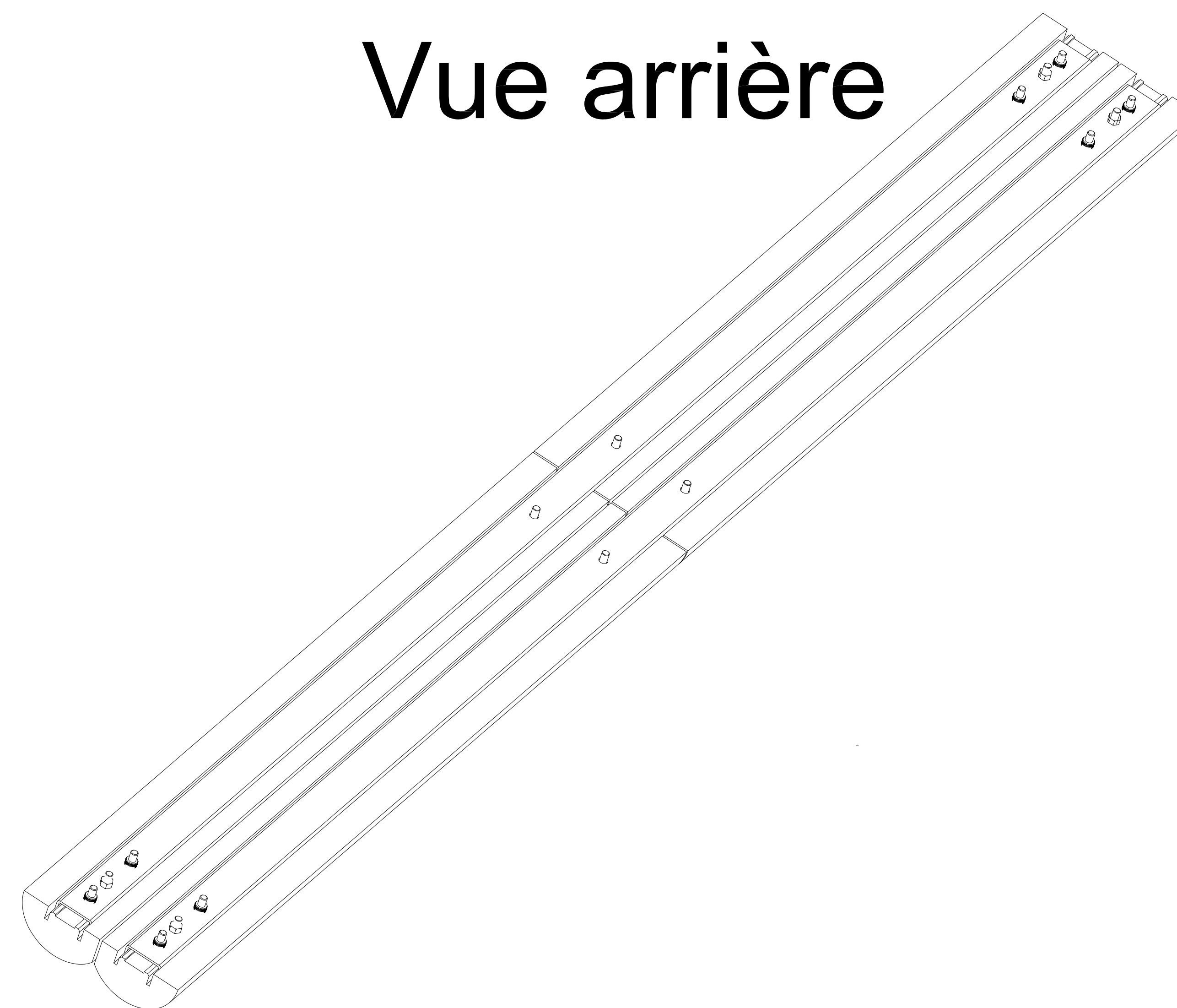

T40 4MS2

Elément prémonté T40 4MS2

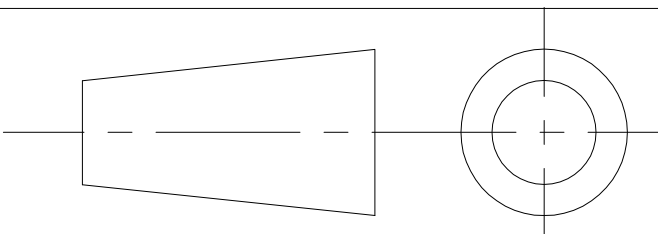
Matière :	Date :	Dessiné par : R. J.
Réf:	Désignation:	
	Echelle: Document n° :	
Masse:	Volume:	
Validé par :	Rév. 1 :	Rév. 2 :
Rév. 3 :	Rév. 4 :	
Dimensions : mm		Feuille 2