



Installasjonsveileder Loop Monitor

Sykkel

Innhold

1	Beskrivelse av datalogger	3
2	Plassering i skap.....	4
2.1	Hylle.....	4
2.2	Oppheng med vinkelfester	4
3	Montering av kabler til datalogger.....	5
3.1	Sensorkabel	5
3.1.1	Kobling til rekkeklemmene.....	5
3.1.2	Kobling til datalogger	7
3.2	Kommunikasjonskabel.....	8
3.2.1	Kobling til ruter.....	8
3.2.2	Kobling til datalogger	9
3.3	GNSS-antenne	9
3.3.1	Kobling til datalogger	9
3.4	Jordingsledning.....	11
3.4.1	Kobling til datalogger	11
3.5	Strømkabel	11
3.5.1	Kobling til datalogger	11
3.5.2	Koble batterilader med reservebatteri	12
3.5.3	Koble strømforsyning uten reservebatteri.....	13
4	Oppstart av datalogger.....	13
5	Bruk av lysdioder	14
6	Igangsetting.....	14
7	Visningstavle.....	14

Versjonshistorikk

Versjonsnummer	Dato	Endring
0.9	06.10.2023	Utkast til høring.
1.0	13.11.2023	Endelig versjon med mindre korrigeringer etter høring.

Definisjonsliste

Ord	Forklaring
Plugg	Ende på ledning eller kabel.
Port	Innganger/utganger på datalogger og ruter, for strøm, kommunikasjon etc.

1 Beskrivelse av datalogger

Loop Monitor sykkel kan konfigureres for bruk av inntil 4 eller 8 induktive sensorer, altså 2 eller 4 felt. Den fysiske forskjellen er om dataloggeren har en eller to porter for tilkobling av sensorkabel.

Loop Monitor sykkel har fire lysdioder som gir informasjon om status til dataloggeren.



Figur 1. Eksempel på en Loop Monitor sykkel.

2 Plassering i skap

Datalogger kan plasseres på flere måter i skapet, avhengig av type skap og plass i skapet.

2.1 Hylle



Figur 2. Eksempel på en Loop Monitor sykkel plassert på hylle i skap.

2.2 Oppheng med vinkelfester



Figur 3. Eksempel på en Loop Monitor sykkel som er hengt opp ved hjelp av vinkelfester og strips. Det er ikke en løsning som blir levert av utstyrsleverandøren.

3 Montering av kabler til datalogger

3.1 Sensorkabel

Sensorkabelen forbinder dataloggeren med sensorledningene i vegbanen. Dataloggere som kan kobles til 4 sensorledninger (2 felt) bruker en sensorkabel, mens dataloggere som kan kobles til 8 sensorledninger (4 felt) bruker to sensorkabler.

Merk at ledninger merket 5 til 8 på sensorkabelen ikke kan brukes på Loop Monitor sykkel!

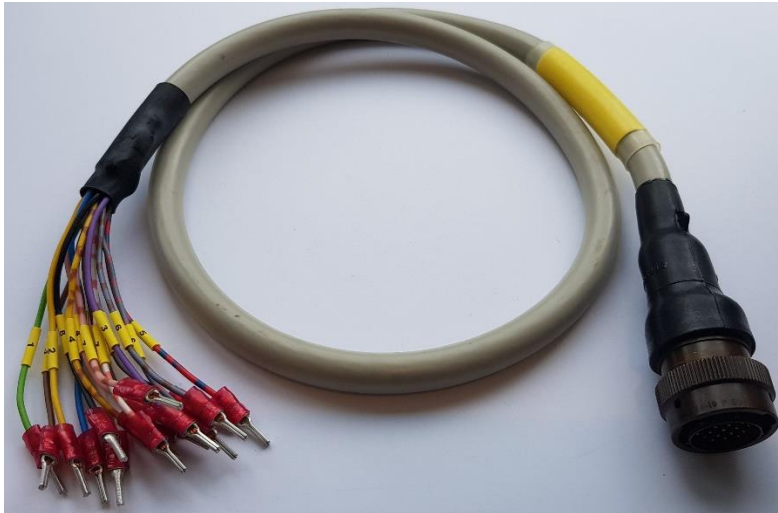

Figur 4. Sensorkabel. Alle sensorkabler består av 16 ledninger nummerert parvis 1-8.

3.1.1 Kobling til rekkeklemmene

Det er bare nødvendig å koble til like mange ledninger fra sensorkabelen som antall ledninger som kommer fra vegen.

Det er anbefalt å isolere ubrukte ledninger, se Figur 5.

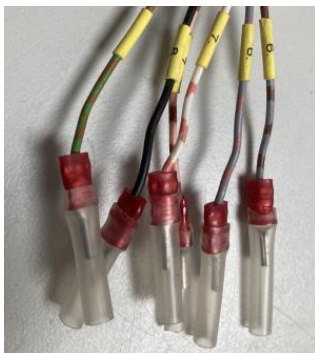

Figur 5. Isolerte ender på sensorkabelen.

3.1.1.1 4 sensorledninger (2 felt)

De 16 ledningene på enden av sensorkabelen er nummerert 1-8, to av hvert nummer. Ledningene kobles i rekkeklemmene. I utgangspunktet skal de to ledningene merket «1» kobles lengst til venstre i rekkeklemmene, de to ledningene merket «2» kobles etter det osv. Det er likevel viktig å sjekke at nummereringen på ledningene på sensorkabelen stemmer overens med nummereringen av sensorledningene på undersiden av rekkeklemmene.

Merk at ledninger merket 5 til 8 på sensorkabelen ikke kan brukes på Loop Monitor sykkel!

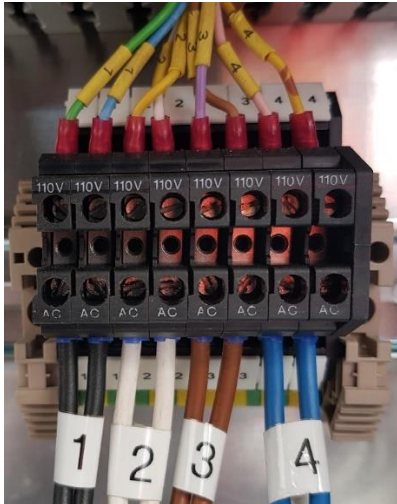

Figur 6. Eksempel på kobling av sensorkabel i rekkeklemmer. Her er det koblet på 4 sensorer. De 8 ledningene merket 5-8 er ikke tilkoblet.

3.1.1.2 8 sensorledninger (4 felt)

Koble den første sensorkabelen slik som beskrevet ovenfor i 3.1.1.1 for 4 sensorledninger, i de første 8 rekkeklemmene. Koble deretter den andre sensorkabelen videre på samme måte i rekkeklemmene 9-16. Hvis det er koblet riktig skal ledningene fra sensorkabelen merket «1» være koblet til sensorledningene på undersiden av rekkeklemmene merket «5».

Merk at ledninger merket 5 til 8 på sensorkabelen ikke kan brukes på Loop Monitor sykkel!

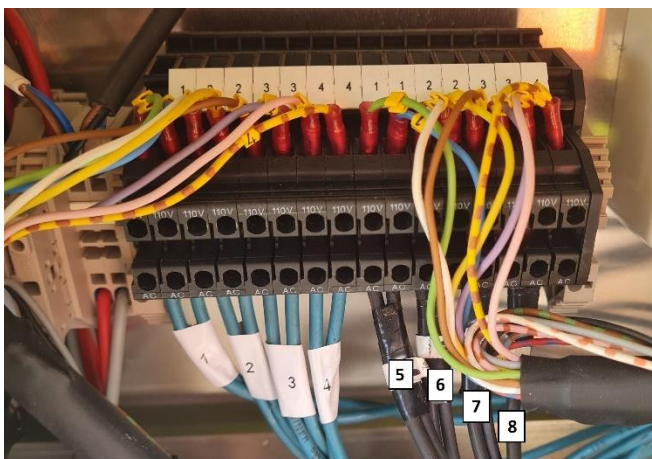

Figur 7. Eksempel på kobling av to sensorkabler i rekkeklemmer. Her er det koblet på 8 sensorer (sløyfer). De 8 første ledningene (1-4) på den første sensorkabelen er koblet mot sensorene 1-4. De første 8 ledningene (1-4) på den andre sensorkabelen er koblet mot sensorene 5-8. På begge sensorkablene er de siste 8 ledningene (5-8) ikke tilkoblet.

3.1.2 Kobling til datalogger

3.1.2.1 4 sensorledninger

Pluggen på sensorkabelen kobles inn på den eneste porten som passer. Hvis det finnes to sånne porter på dataloggaren er den korrekte forhåpentligvis merket «Loop 1-8».



Figur 8. Til venstre vises pluggen på sensorkabelen og til høyre vises porten på Loop Monitor sykkel der sensorkabelen skal kobles på.

3.1.2.2 8 sensorledninger

Sensorkabelen for sensor 1-8 kobles inn på porten merket «Loop 1-8», mens sensorkabelen for sensor 5-8 kobles inn på porten merket «Loop 9-16». Se tilsvarende bilder i 3.1.2.1.

3.2 Kommunikasjonskabel

Kommunikasjonskabelen forbinder dataloggaren med ruter.



Figur 9. Kommunikasjonskabel.

3.2.1 Kobling til ruter

Enden med RJ45-plugg kobles på ruter. Det finnes flere type rutere, men på de vanligste ruterne skal pluggen kobles inn slik Figur 11 og Figur 12 viser.

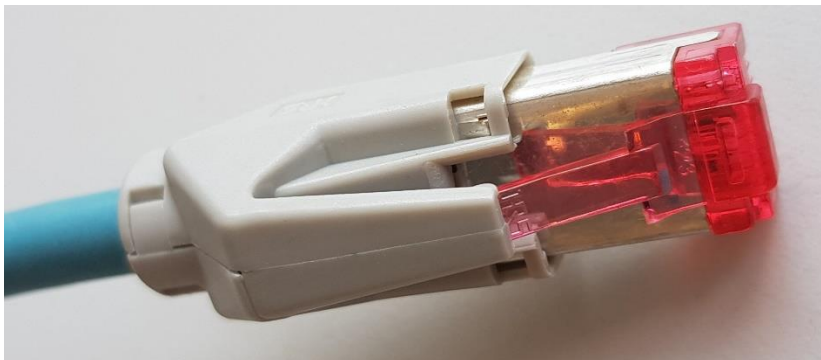

Figur 10. RJ45-plugg på kommunikasjonskabelen.



Figur 11. IR1101-ruter. Kommunikasjonskabelen kobles inn på en av portene innenfor den røde sirkelen (1-4).



Figur 12. Cisco 809-ruter. Kommunikasjonskabelen kobles inn på en av portene innenfor den røde sirkelen (GE0 eller GE1).

3.2.2 Kobling til datalogger

Pluggen på den andre enden kobles inn i dataloggerens LAN-port.



Figur 13. Til venstre vises pluggen på kommunikasjonskabelen og til høyre vises porten på Loop Monitor sykkel der kommunikasjonskabelen skal kobles på.

3.3 GNSS-antenne

Tilkobling av GNSS-antenne er valgfritt. GNSS-antenne kan brukes til klokkesynkronisering, men synkronisering skjer primært med NTP (over nettverket).

3.3.1 Kobling til datalogger

Koble GNSS-ledningen til dataloggerens GNSS/GPS-port.



Figur 14. Til venstre vises pluggen av GNSS-ledningen og til høyre vises porten på Loop Monitor sykkel der GNSS-ledningen skal kobles på.

3.4 Jordingsledning

Tilkobling av jordingsledning er anbefalt.

3.4.1 Kobling til datalogger

Koble jordingsledningen til dataloggeren sin jordingspunkt.



Figur 15. Til venstre vises enden av jordingsledningen og til høyre vises jordingspunkt på Loop Monitor sykkel der jordingsledningen skal kobles på.

3.5 Strømkabel

Strømkabelen forsyner dataloggeren med strøm. Den kan kobles til enten batterilader med reservebatteri eller til vanlig strømforsyning uten reservebatteri.



Figur 16. Strømkabel.

3.5.1 Kobling til datalogger

Koble strømkabelen til dataloggerens strømport.



Figur 17. Til venstre vises pluggen på strømkabelen og til høyre vises porten på Loop Monitor sykkel der strømkabelen skal kobles på.

3.5.2 Koble batterilader med reservebatteri

Koble batteri og batterilader til stikkontakt i henhold til skissen under. Bilde av XLR3M og XLR3F finnes i Figur 22 i avsnitt 4.

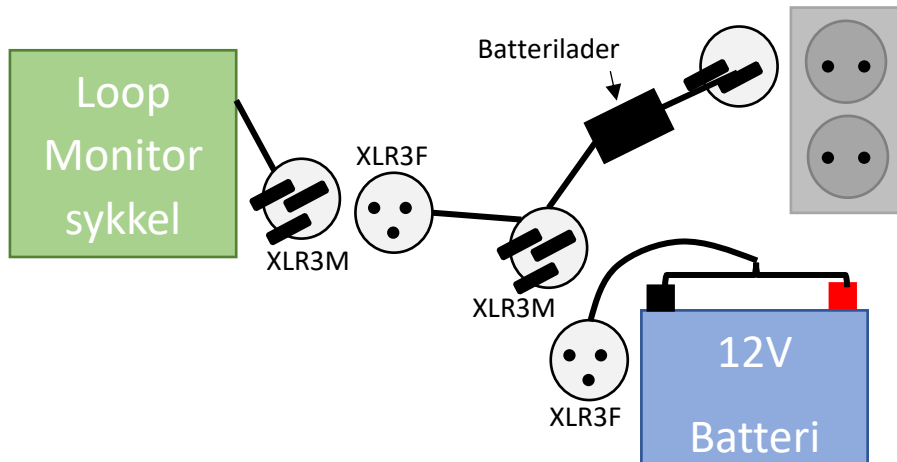

Figur 18. Prinsippskisse over strømkobling med reservebatteri.



Figur 19. Bilde til venstre viser batterilader med to plugger for å koble på strømkabelen til Loop Monitor sykkel (Figur 16) og kabelen til reservebatteri (bilde til høyre).

3.5.3 Koble strømforstyring uten reservebatteri

Koble strømforstyring til stikkontakt i henhold til skissen under. Bilde av XLR3M og XLR3F finnes i Figur 22 i avsnitt 4.

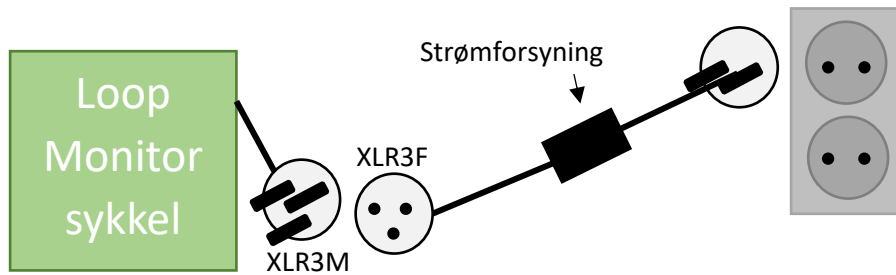

Figur 20. Prinsippkisse for strømtilkobling uten reservebatteri.



Figur 21. Strømforsyning med plugg for å koble strømkabelen til Loop Monitor sykkel (Figur 16).

4 Oppstart av datalogger

Koble XLR3M på strømkabelen med XLR3F på strømforstyringen/batteriladeren for å få strøm på dataloggeren.



Figur 22. Bilde til venstre viser plugg (XLR3M) på strømkabelen til Loop Monitor sykkel. Bilde til høyre viser plugg (XLR3F) fra strømforstyring eller batterilader.

5 Bruk av lysdioder

Loop Monitor sykkel har fire lysdioder.

- Power: Lyser kontinuerlig når dataloggeren er tilkoblet strøm.
- Vehicle: Blinker når en sykkel blir registrert.
- GPS: Korte blink når GNSS/GPS søker etter satellitter. Lange blink når GNSS/GPS signal er motatt og registrert.
- Communication: Blinker når det er kommunikasjon på ethernet-porten.



Figur 23. Nærbilde av lysdiodene.

6 Igangsetting

Brukerveiledning for igangsetting av trafikkregistreringene finnes i dokumentet «[Opprettelse og igangsetting av trafikkregistreringsstasjon](#)».

7 Visningstavle

Loop Monitor sykkel kan kobles til visningstavle hvis det blir angitt ved bestilling. Loop Monitor sykkel kan enten monteres i tavlen eller i et eget skap.

Ta kontakt med leverandør eller Trafikkdata support for spørsmål knyttet til installasjon av Loop Monitor til visningstavle.



Statens vegvesen
Pb. 1010 Nordre Ål
2605 Lillehammer

Tlf: (+47) 22 07 30 00

firmapost@vegvesen.no

vegvesen.no

Tryggere, enklere og grønnere reisehverdag